

Holzfenster / Holz-Alu-Fenster

Alles aus einer Hand



Qualität

Made in Germany

Die MAHRENHOLZ-Gruppe zählt zu den TOP-Herstellern von hochwertigen Fensterelementen und Haustüren aus Holz, Holz-Alu, Kunststoff und Kombinationswerkstoffen.

An acht Produktions- und Vertriebsstandorten in Deutschland und in der Schweiz sorgen qualifizierte Mitarbeiter im Rahmen des gesamten Fertigungsprozesses und im After-Sales-Service in Kombination mit ausgewählten namhaften Lieferanten für hervorragende, vorwiegend RAL-zertifizierte Produkte und Dienstleistungen.



Inhalt

Natürlicher Baustoff – Holz	4 – 7	
Fensteroberflächen	8 – 9	
Handwerkliches Können	10 – 17	
Fenstersysteme	18 – 29	
Designvarianten	30 – 31	
Denkmalschutz	32 – 33	
Ausstattung	34 – 39	
Einbruchschutz	40 – 41	
Fenstergriffe	42 – 45	
Rollläden, Raffstore und Textilscreens	46 – 51	



Die Zusammenarbeit im Team und die Fokussierung auf die Bedürfnisse unserer Kunden sind der Schlüssel zum Erfolg.



Nachhaltig

Natürlicher Baustoff – Holz

Holz fasziniert und inspiriert Menschen schon seit Jahrhunderten. Kein anderer Werkstoff hat so viele Gesichter, so unterschiedliche Nuancen und so viele Charaktere. Kein anderer Werkstoff ist so universell in seinen Verarbeitungsmöglichkeiten. Eleganz, Charme, Behaglichkeit und Wohnlichkeit: Mit Holz ist nahezu alles möglich. Für Ihre individuellen Wünsche sind Holzfenster und Holzhaustüren daher wie geschaffen.



Lebendig

Rohstoff mit Charme

Allen von uns verarbeiteten Holzarten sind die natürliche Ausstrahlung, hohe Stabilität und die Herkunft aus nachhaltiger Forstwirtschaft gemeinsam. Unterschiede ergeben sich aus der holzartspezifischen Maserungsstruktur und Farbe. Ausgewählte Rohstoffe und Vorprodukte, innovative Oberflächenveredelungen sowie die außergewöhnlichen Konstruktionen sorgen für eine hervorragende Qualität und Haltbarkeit Ihrer neuen Holz- und Holz-Alu-Fenster.





Kiefer

- Kiefernholz gehört zu den am meisten eingesetzten Nadelhölzern. Ein gerader Wuchs, hervorragende mechanische Eigenschaften und die sehr gute Verwendbarkeit im Fensterbau zeichnen dieses Holz aus.



Meranti

- Meranti bezeichnet eine Gruppe tropischer Laubhölzer, deren Farbe von Gelblich und Graurosa bis hin zu Rotbräunlich variiert. Wir verwenden Hölzer in „Full-Log“-Qualität aus nachhaltigen Anbaugebieten mit hoher Widerstandskraft gegen Pilz- und Insektenbefall.



Lärche

- Das haltbarste und zugleich härteste europäische Nadelholz ist extrem witterungsbeständig und relativ unempfindlich gegenüber Pilzbefall. Ein heller Lasuranstrich lässt Farbe und Struktur des Holzes hervorragend zur Geltung kommen.



Eiche

- Eichenholz zeichnet sich nicht nur durch seine gediegene Optik, sondern auch durch erstklassige technische Eigenschaften wie eine hohe Rohdichte, gutes Stehvermögen und Dauerhaftigkeit aus. Es ist hart, schwer, witterungsfest und feuerhemmend.



Dauerhaft

Oberflächen in höchster Qualität

Alle Holzoberflächen werden bei MAHRENHOLZ in einem mehrstufigen Verfahren mit umweltfreundlichen Lacken oder Lasuren behandelt.

Wählen Sie zwischen deckenden Anstrichen wie Lacken in RAL- und NCS-Farbtönen – diese sind besonders unempfindlich gegenüber Witterungseinflüssen – oder Lasuren, die auf angenehme Weise den natürlichen Charakter jeder Holzart unterstreichen. Natur-Oberflächen und „wie geölt“ sind moderne Farbvarianten für den Innenbereich.

Höchste Qualität in der Oberfläche: Durch den Einsatz von Hydrohobeln schaffen wir eine extrem glatte Oberfläche. Die Elemente werden im Flutverfahren grundiert und zwischenbeschichtet. Wir garantieren eine Trockenschichtdicke von 80 µm bei Lasuren und von 120 µm bei Lacken.

Die hochwertigen Alu-Schalen werden ganz nach Ihren Wünschen pulverbeschichtet – wählen Sie zwischen vielen Premium-Farbtönen bis hin zu Trend- und DB-Oberflächen.

Wenn Sie die Oberflächen regelmäßig pflegen, werden Sie lange Freude an Ihren neuen Holz- und Holz-Alu-Fensterelementen haben.





Ihrer Gestaltungsfreiheit sind keine Grenzen gesetzt. Wählen Sie zwischen einer Vielzahl von RAL- und NCS-Lacken, Lasurtönen sowie Premium-Pulverbeschichtungen.



Tradition

Handwerkliches Können

Die hohe Qualität unserer Produkte und Ihre Zufriedenheit haben für uns oberste Priorität. Von Standardgrößen bis hin zu individuellen Anfertigungen werden alle Holz-, Holz-Alu-Fenster und -Türen in unserer hauseigenen Fertigung mit Know-how und Erfahrung in bester Qualität hergestellt. Selbstverständlich gehen wir im Fensterbau hinsichtlich technisch neuester Anforderungen immer mit der Zeit. Am Ergebnis unserer Arbeit werden Sie lange Freude haben.



Ausgesuchte Holzqualitäten – optimal gelagert



Ihre Vorteile

- Ausgewählte Rohstoffe und Vorprodukte
- Nachhaltigkeit
- Qualifizierte Mitarbeiter
- Handwerkliches Können
- Moderner Maschinenpark
- Flexibilität
- Hochwertige Endprodukte

Dirk Popp

Technischer Betriebsleiter



Nachhaltige Produktion der Glasleisten



Hochwertige und präzise Bearbeitung nach Maß



Hohe Flexibilität in der Sonderfertigung



Hoher Automatisierungsgrad im Herstellungsprozess



Präzision in der Verarbeitung der Rohstoffe





Manufaktur

Moderne Maschinen, ausgesuchte Rohstoffqualitäten verbunden mit dem technischen Know-how in der Produktion und Oberflächenbeschichtung lassen Ihre Traumfenster und -türen entstehen.

Glasleistenrahmenmanufaktur – in liebevoller Handarbeit

Ausgeklügelter Prozess bei der Eckverbindung



Die Qualität ständig im Blick



Leistungsspektrum

- Individuell maßgefertigte Holz- und Holz-Alu-Elemente
- Wunschhaustüren mit persönlichem Design
- Nebeneingangstüren
- Sonderlösungen für den Denkmalschutz
- Sprossen und Stilelemente
- Hochwertige Hebeschiebe-Türen
- Sicherheitselemente bis RC2
- Außentüren in Fluchtwegen
- Spezifisch angepasste Beschlagkomponenten
- Multifunktionsverglasungen
- Lüftungssysteme
- Planungs- und Umsetzungsunterstützung

... und vieles mehr

Höchste Güte in der Oberflächenveredelung



Individuelle Beschlagkonfiguration



Expertenwissen führt zu Qualität



16
—
17

Fingerfertigkeit





Vielfältig

MAHRENHOLZ-Fenstersysteme

Perfekte Optik, ausgewählte Materialien, optimale Verarbeitung und eine hochwertige Oberfläche zeichnen unsere Fenstersysteme aus. Sie haben die Wahl zwischen Holzfenstern in den Bautiefen 68, 78 und 90 mm und Holz-Alu-Fenstern in 78 mm Kantelstärke. Ihre ganz individuellen Wünsche und technischen Anforderungen können mit unseren hochwertigen Fenstersystemen realisiert werden.



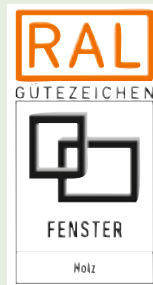

Natürlich Holzfenster

Die nachhaltige Alternative für ökologisch planende Bauherren. Ob klassisch oder modern – Holzfenster von MAHRENHOLZ sind in jedem Gebäude wertvolle, den Ausdruck bestimmende Stil-Elemente.

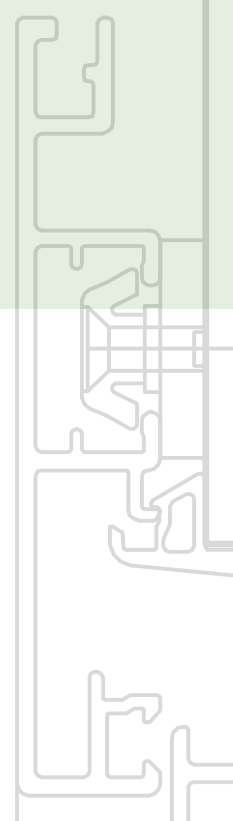

Erhältlich in drei verschiedenen Bautiefen.

Natura Line IV68

Holzfenster mit einer Bautiefe von 68 mm haben sich seit Jahrzehnten bewährt.

Das System IV68 ist die kostengünstige Investitionsvariante zur Werterhaltung im Alt- und Neubau.

Natura Line IV78

Holzfenster mit einer Bautiefe von 78 mm sind das perfekte und hochmoderne System für jeden Anspruch.

In jedem Fall treffen Sie mit dem **IV78-Holzfenster-System** eine gute Entscheidung!

Natura Line IV90

Holzfenster mit einer Bautiefe von 90 mm stehen für die perfekte Kombination von Wärme- und Schalldämmung sowie Einbruchhemmung. Das **System IV90** bietet somit eine langfristige Wertsteigerung Ihrer Immobilie.

Robust

Holz-Alu-Fenster

Innen Behaglichkeit und Wärme durch den Werkstoff Holz, außen witterungsbeständiges und pflegeleichtes Aluminium – die perfekte Kombination für jahrzehntelange Freude.

Natura Line IV78 Holz-Alu

Das Holz-Aluminium-Fenster ist das pflegeleichte, hochmoderne und besonders langlebige System mit umfangreichem Gestaltungsspielraum. **IV78-Holz-Alu-Fenster-Systeme** sind eine Investition für Generationen.



Traditionell

Natura Line IV68

Das Fenstersystem bietet in der Grundausstattung 68 mm starke, dreifach verleimte Qualitäts-Holzkanteln, zwei Dichtungsebenen, zwei Sicherheitsschließstücke, Beschläge mit Nano-Oberfläche für höchsten Korrosionsschutz, eine 2-fach-Wärmedämmverglasung (Ug 1,1 W/m²K mit „warmer Kante“) sowie eine große Farbvielfalt. Vier Profilsysteme stehen Ihnen zur Auswahl: Standard, Classic, Denkmal und Kontur. Die Bautiefe ermöglicht den Einbau von Verglasungen mit einer Gesamtglasstärke bis zu 30 mm. Insgesamt ein ideales Fenstersystem für die bewährte Altbausanierung und den preisbewussten Bauherrn.

Gute Wärmedämmung des Fensters: $U_w = 1,3 \text{ W/m}^2\text{K}$

(Grundausstattung / Angabe bezogen auf eine Fenstergröße 1230 x 1480 mm, Kiefer oder Meranti, Ug 1,1 & „warme Kante“, Rechenverfahren nach DIN EN ISO 10077-1)



Produktmerkmale der MAHRENHOLZ Natura Line IV68

Bautiefe: 68 mm im Blend- und Flügelrahmen

Wärmedämmung: U_w bis 1,2 W/m²K (Kiefer, Meranti, Lärche – Ug 1,0 W/m²K „warme Kante“ – Rechenwert nach DIN EN ISO 10077-1 für die Prüfgröße 1230 x 1480 mm)

Einbruchhemmung: bis RC2 (als zertifiziertes Fenstersystem)

Schalldämmung: bis SSK 3

Oberfläche: hochwertig, glatt, alle Kanten gerundet und pflegeleicht

Glas: Verglasungen mit einem 2-fach-Glasaufbau bis zu 30 mm Stärke

Dichtungen: zwei umlaufende Dichtungsebenen

Farben in höchster Qualität: Trockenschichtdicke 80 µm (Lasuren) / 120 µm (Lack)





Anspruchsvoll

Natura Line IV78

Das Fenstersystem bietet in der Grundausstattung 78 mm starke, dreifach verleimte Qualitäts-Holzkanteln, zwei Dichtungsebenen, zwei Sicherheitsschließstücke, Beschläge mit Nano-Oberfläche für höchsten Korrosionsschutz, eine 2-fach-Wärmedämmverglasung (Ug 1,1 W/m²K mit „warmer Kante“) sowie eine große Farbvielfalt. Vier Profilsysteme stehen Ihnen ebenso zur Auswahl: Standard, Classic, Denkmal und Kontur. Die Bautiefe ermöglicht den Einbau von Verglasungen mit einer Gesamtglasstärke bis zu 40 mm (höhere Wärmedämmung, bessere Schalldämmung). Das perfekte und hochmoderne System zur Realisierung Ihrer persönlichen Ansprüche.

Gute Wärmedämmung des Fensters: $U_w = 1,2 \text{ W/m}^2\text{K}$

(Grundausstattung / Angabe bezogen auf eine Fenstergröße 1230 x 1480 mm, Kiefer oder Meranti, Ug 1,1 & „warme Kante“, Rechenverfahren nach DIN EN ISO 10077-1)

Produktmerkmale der MAHRENHOLZ Natura Line IV78

Bautiefe: 78 mm im Blend- und Flügelrahmen

Wärmedämmung: U_w bis 0,89 W/m²K (Kiefer, Meranti, Lärche – Ug 0,6 W/m²K „warme Kante“ – Rechenwert nach DIN EN ISO 10077-1 für die Prüfgröße 1230 x 1480 mm)

Einbruchhemmung: bis RC2 (als zertifiziertes Fenstersystem)

Schalldämmung: bis SSK 4

Oberfläche: hochwertig, glatt, alle Kanten gerundet und pflegeleicht

Glas: Verglasungen mit einem 2-fach- oder 3-fach-Glasaufbau von 24 bis zu 40 mm Stärke

Dichtungen: zwei umlaufende Dichtungsebenen

Farben in höchster Qualität: Trockenschichtdicke 80 µm (Lasuren) / 120 µm (Lack)



Effizient

Natura Line IV90

Das Fenstersystem bietet in der Grundausstattung 90 mm starke, vierfach verleimte Qualitäts-Holzkanteln, zwei Dichtungsebenen, zwei Sicherheitsschließstücke, Beschläge mit Nano-Oberfläche für höchsten Korrosionsschutz, eine 3-fach-Super-Wärmedämmverglasung mit U_g 0,6 W/m^2K und „warme Kante“ sowie eine große Farbvielfalt. Bestes Design – für Ihre Ansprüche im gehobenen Wohnungsbau das perfekte Profilsystem in vier verschiedenen Ausführungen: Standard, Classic, Denkmal und Kontur. Schlanke Profilsichten bei einer Flügelstärke von 90 mm zur Aufnahme von Multifunktionsverglasungen (3-fach) mit einer Gesamtglasstärke von 40–50 mm. Das ideale Holzfenster-System für Wärme-, Schalldämmung und Einbruchhemmung – für eine langfristige Wertsteigerung Ihrer Immobilie.

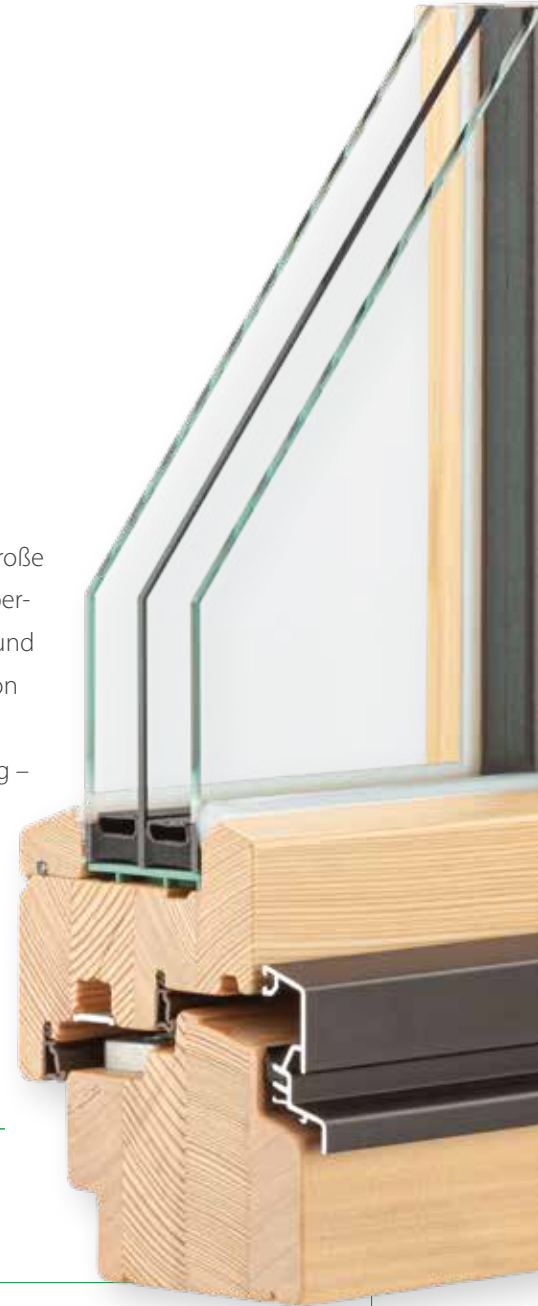

Gute Wärmedämmung des Fensters: $U_w = 0,89 W/m^2K$

(Grundausstattung / Angabe bezogen auf eine Fenstergröße 1230 x 1480 mm, Kiefer oder Meranti, U_g 0,6 & „warme Kante“, Rechenverfahren nach DIN EN ISO 10077-1)

Produktmerkmale der MAHRENHOLZ Natura Line IV90

Bautiefe:	90 mm im Blend- und Flügelrahmen
Wärmedämmung:	U_w bis 0,82 W/m^2K (Kiefer, Meranti, Lärche – U_g 0,5 W/m^2K „warme Kante“ – Rechenwert nach DIN EN ISO 10077-1 für die Prüfgröße 1230 x 1480 mm)
Einbruchhemmung:	bis RC2 (als zertifiziertes Fenstersystem)
Schalldämmung:	bis SSK 4
Oberfläche:	hochwertig, glatt, alle Kanten gerundet und pflegeleicht
Glas:	Multifunktions-Verglasungen mit einem 3-fach-Glasaufbau von 40 bis zu 50 mm Stärke
Dichtungen:	zwei umlaufende Dichtungsebenen
Farben in höchster Qualität:	Trockenschichtdicke 80 μm (Lasuren) / 120 μm (Lack)



Widerstandsfähig

Natura Line IV78 Holz-Alu

Holz- und Aluminium-Rahmen bilden die perfekte Kombination – kein Wunder, dass in den letzten Jahren die Nachfrage nach Holz-Alu-Fensterelementen und -Haustüren stetig zugenommen hat.

Auf der Außenseite schützt das unverwüstliche Aluminium vor Sonne, Wind und Wetter – im Innenbereich überzeugt Holz mit seiner warmen Ausstrahlung und sorgt so für ein angenehmes Wohnklima. Holz-Alu-Fenster sind extrem pflegeleicht und besonders robust – Zukunftssicherheit inklusive.

Hervorragende Wärmedämmung des Fensters: $U_w = 0,97 \text{ W/m}^2\text{K}$

(Grundausstattung / Angabe bezogen auf eine Fenstergröße 1230 x 1480 mm, Kiefer oder Meranti, Ug 0,6 & „warme Kante“, Rechenverfahren nach DIN EN ISO 10077-1)



Produktmerkmale der MAHRENHOLZ **Natura Line IV78 Holz-Alu**

Bautiefe:	78 mm Holzkanteln + Alu-Schalen
Wärmedämmung:	U _w bis 0,90 W/m ² K (Kiefer, Meranti, Lärche – Ug 0,5 W/m ² K „warme Kante“ – Rechenwert nach DIN EN ISO 10077-1 für die Prüfgröße 1230 x 1480 mm)
Einbruchhemmung:	bis RC2 (als zertifiziertes Fenstersystem)
Schalldämmung:	bis SSK 4
Oberfläche:	hochwertig, glatt, alle Kanten gerundet und pflegeleicht pflegeleichte und langlebige Marken-Aluminium-Schale
Glas:	Multifunktionsverglasungen mit einem 3-fach-Glasaufbau von 40 bis zu 50 mm Stärke
Dichtungen:	drei umlaufende Dichtungsebenen Wasserführung über die geschweißte Außendichtung
Farben in höchster Qualität pulverbeschichtet:	Trockenschichtdicke 80 µm (Lasuren) / 120 µm (Lack) RAL, DB, Trend, Metallic



Sie haben die Wahl

Konstruktionsvarianten

Ihren persönlichen Wünschen und Bedürfnissen sind nahezu keine Grenzen gesetzt. Wir realisieren zusammen mit Ihnen Ihre Wunschfenster und Haustüren – ob modern mit Regenschienenabdeckung und Flügelabdeckprofil, klassisch mit Wetterschenkel oder flächenbündig konturiert mit der modernen Aluminium-Schale ...

Holzfenster



Standardprofil,
2-fach verglast
mit Regenschiene



Standardprofil,
3-fach verglast



Classicprofil,
2-fach verglast
mit Wetterschenkel



Classicprofil,
3-fach verglast



Konturprofil,
2-fach verglast



Konturprofil,
3-fach verglast



Denkmalprofil,
2-fach verglast



Denkmalprofil,
3-fach verglast



Holz-Alu-Fenster



Standardprofil R5,
3-fach verglast



Konturprofil
flächenbündig,
3-fach verglast



Konturprofil
flächenversetzt,
3-fach verglast

Stilgerecht sanieren

Denkmalschutz

Bei der Sanierung historischer Bauten reichen Fantasie und Geschmack allein oft nicht aus. Häufig benötigen Sie – nicht zuletzt aus Gründen des Denkmalschutzes bzw. der speziellen Anforderungen der Denkmalschutzbehörde – zusätzlich eine breite Palette stilechter Zierelemente. Eine umfangreiche Auswahl erlaubt es, selbst anspruchsvolle Projekte gemeinsam mit Ihnen zu realisieren.

Ob nun klassizistisch streng oder schmuckvoll barock – Kapitelle, Zierprofile und andere Stilelemente – MAHRENHOLZ bietet diese in fast allen Varianten und unterstützt Sie auch mit individuellen Lösungen. Stilgerecht sanierte Gebäude erhöhen beträchtlich den Wert und ziehen zudem immer wieder bewundernde Blicke auf sich.



Denkmalschutz trifft Moderne

— Fenster nach historischem Vorbild –
technisch auf dem neuesten Stand.

▲ Anspruchsvolle Projekte

Wir sind Ihr Partner bei der individuellen Realisierung Ihrer Traumelemente – sprechen Sie uns an!

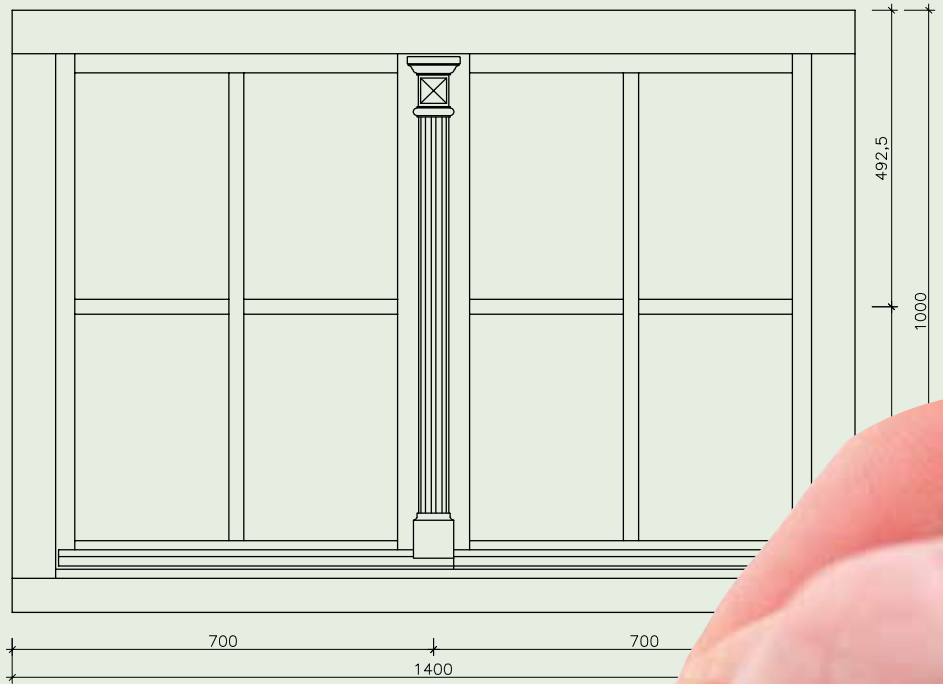

Außenansicht

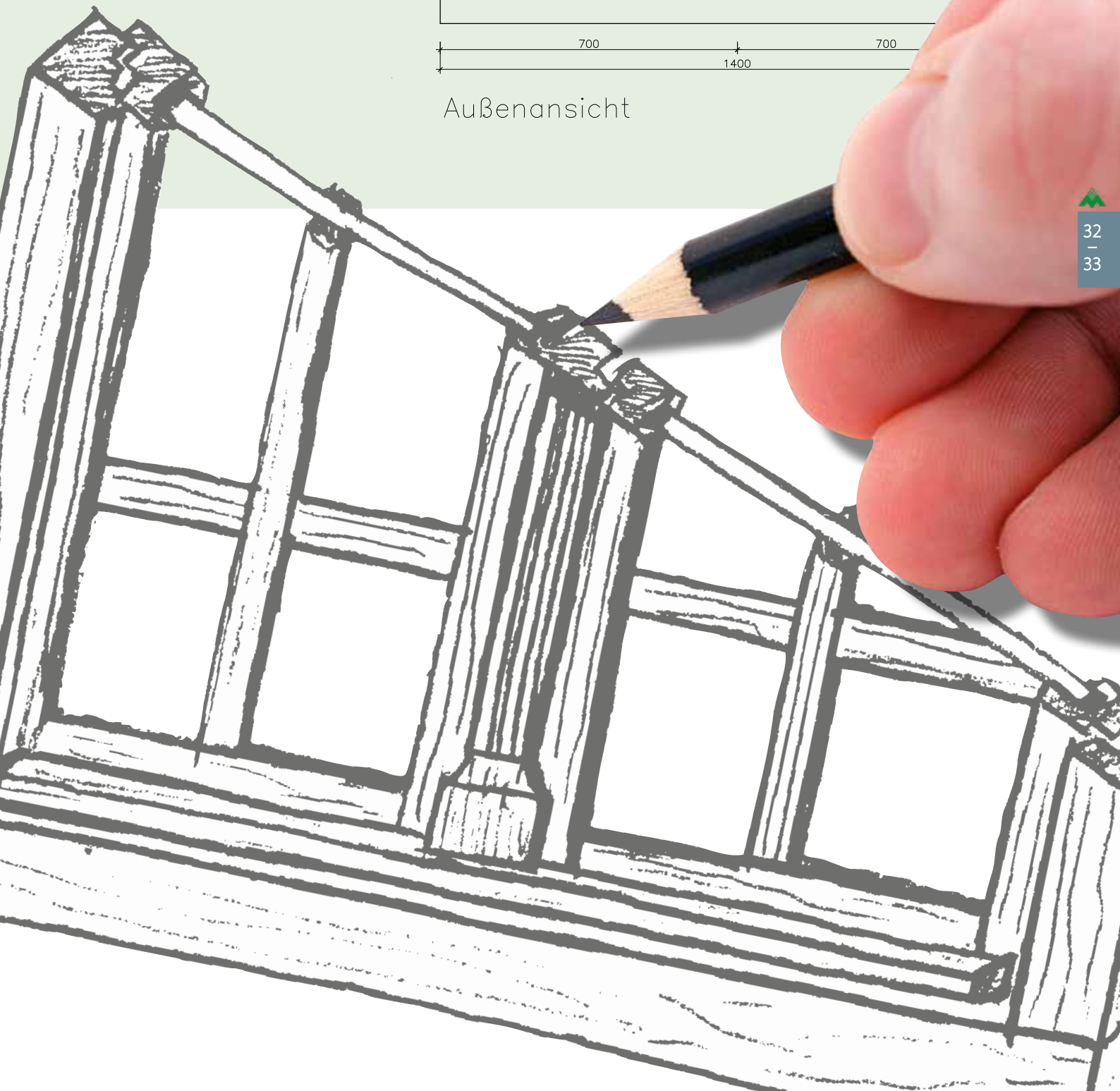

Wärme- und Schalldämmung Ausstattung

Ihre Fenster haben einen großen Einfluss darauf, wie Ihre Bedürfnisse nach Wärme-, Schalldämmung, Einbruchhemmung und Komfort umgesetzt werden. Je hochwertiger diese sind und je besser die Größe und Ausrichtung geplant sind, desto besser können Ihre Wünsche und Bedürfnisse erfüllt werden.





Ins rechte Licht gerückt

Wohlfühl-Klima

Gerade Ihre neuen Fenster haben einen großen Einfluss auf die Energiebilanz und das Raumklima. Sie regulieren den Lichteinfall, spenden Tageslicht, bieten sommerlichen Wärmeschutz, sparen Heizenergie und bieten zusätzliche Einbruchhemmung. Besonders wichtig sind die gemeinsame fachmännische Planung sowie die Verwendung von hochwertigen, zu Ihren Bedürfnissen und Wünschen passenden Verglasungen.

Energieeffizienter und umweltfreundlicher

- ↳ hervorragende Wärmedämmung
- ↳ Heizkostenreduktion im Winter
- ↳ solarer Zugewinn
- ↳ reduzierter CO₂-Ausstoß
- ↳ angenehmes Raumklima
- ↳ optimale Klimabilanz
- ↳ Förderfähigkeit

Mehr Raum – Mehr Licht – Mehr Leben

- ↳ helle lichtdurchflutete Räume
- ↳ Regulierung des Lichteinfalls
- ↳ sommerlicher Wärmeschutz
- ↳ zusätzliche Einbruchhemmung
- ↳ optimale Schalldämmung



Hochwertige und leistungsstarke Verglasungen sind bei MAHRENHOLZ bereits in der Grundausrüstung enthalten:

	Holz IV68	Holz IV78	Holz IV90	Holz-Alu IV78
Wärmeschutzverglasung	iplus top	iplus top	iplus top 3	iplus top 3
Scheibenaufbau	2-fach (4-16-4)	2-fach (4-16-4)	3-fach (4-16-4-16-4)	3-fach (4-16-4-16-4)
Randverbund	„warme Kante“	„warme Kante“	„warme Kante“	„warme Kante“
Wärmedämmwert Ug*	1,1	1,1	0,6	0,6
g-Wert (%)*	64	64	53	53

* g-Wert in % (EN 410) / Ug-Nennwert (EN 673) – Herstellerangabe



Ruhe genießen

Effektiver Schallschutz

Neue Fenster von MAHRENHOLZ – für die Ruhe und Behaglichkeit, die Sie benötigen! Ihre persönlichen Bedürfnisse lassen sich mit Schallschutz- und Multifunktionsverglasungen umsetzen – für mehr Wohn- und Lebensqualität.

Einflussgrößen auf die Schalldämmung sind der Fensterquerschnitt, das Material und ganz besonders die verwendete Verglasung. Der Grundsatz „Masse schluckt Schall“ gilt auch hier. Besonders wichtig ist eine gut geplante und ausgeführte Montage – so werden Sie lange Freude an Ihren neuen Fensterelementen haben.

▲ Für Ihre Ruhe

- ◌ Schallschutzverglasung bis R_w 52 dB
- ◌ Multifunktionsverglasung
- ◌ Schalldämmung am Rollladen
- ◌ Flüstermotoren
- ◌ schallgedämmte Lüftungssysteme

▲ Für Ihren Komfort

- ◌ mehr Wohn- und Lebensqualität
- ◌ gesunder erholsamer Schlaf
- ◌ hoher Bedienkomfort





Ein gutes Gefühl

Einbruchhemmung

Einbruchhemmende Fensterbeschläge bieten einen wirksamen Widerstand gegen die Aufhebelversuche von Gelegenheitstätern, die bei ungesicherten Standardbeschlägen oft nur Sekunden dauern.

MAHRENHOLZ-Fenster haben bereits in der Grundausstattung zwei Sicherheits-Pilz-zapfen im Beschlag. Bis zur Widerstandsklasse RC2/RC2N bieten wir viele Möglichkeiten, um Ihnen ein besseres Gefühl zu geben und Ihre Privatsphäre zu schützen.

Beachten Sie bitte auch die staatlichen Förderprogramme für die Einbruchhemmung.



Bevorzugte Einbruchsmethoden



- 1 **71,3 %** Aufhebeln von Fenster- und Fenstertüren
- 2 **11,1 %** Fenster oder Tür – offen oder gekippt
- 3 **8,6 %** Glas einschlagen oder zerschneiden
- 4 **5,6 %** Sonstiges
- 5 **3,4 %** Ungeklärt / ohne erkennbare Gewalt

Ein höherer Sicherheitsstandard beeinträchtigt nicht den Bedienkomfort Ihres neuen Fensters. Für die gewohnt hohe Funktionsicherheit sorgen die hochwertigen Beschläge mit Nano-Oberfläche in Kombination mit der CNC-gesteuerten, millimetergenauen Positionierung der Schließstücke, den bewährten funktionalen Ecklagern mit Flügelbremse sowie dem Flügelheber mit integrierter Fehlbedienungssperre.

🏠 Sicherheitskomponenten



Flügelheber mit integrierter Fehlbedienungssperre



Sicherheitsschließstücke und Pilzzapfen



Patentierter Sicherheits-Pilzzapfen



CNC-gesteuerte, mm-genaue Positionierung der Schließstücke (Bohrzapfen)

Dieser hohe Sicherheitskomfort kann sowohl mit verdeckt (bis RC2) als auch mit voll verdeckt liegenden Beschlägen (bis RC1) realisiert werden.



Fenster mit Standard-Beschlag



Fenster mit voll verdeckt liegendem Beschlag



Formschön

Fenstergriffe

Modern, klassisch, formschön, geradlinig ... der richtige Griff für Ihre neuen Elemente.

Für ein Mehr an Sicherheit haben Sie die Wahl zwischen speziellen Griffen als vorbeugende Schutzeinrichtungen, die Einbruchversuche erschweren und verzögern können.

Sie haben besondere Anforderungen und wollen Ihre Elemente gegen unbefugtes Öffnen von innen sichern, aber ein Kippen zum Lüften ermöglichen – die TBT-Schutzfunktion (Tilt Before Turn = Kippen vor Drehen) mit den entsprechenden Griffen bietet Ihnen diese Sicherheit.





Stilsicher

Der richtige Griff

Hier bleiben keine Wünsche offen – wählen Sie aus verschiedenen Formen, Farben und Materialien – wie Aluminium, Edelstahl, Titan, Bronze, Messing und Kunststoff. Integrierte Sicherheits- und Komfort-Funktionen runden unser Angebot ab.

Ausführungsvarianten

- Secustik®-Griffe mit patentiertem Sperrmechanismus erschweren das unbefugte Verschieben des Fensterbeschlags von außen
- Sperrende Fenstergriffe mit Druckknopf oder abschließbare Fenstergriffe erschweren das ungewollte Öffnen von innen und außen
- Sicherheits-Fenstergriffe mit hohem mechanischen Schutz gegen Einbruch (100/200 Nm)
- Abschließbare Fenstergriffe mit TBT-Funktion werden häufig in öffentlichen Gebäuden, Schulen, Kindergärten etc. eingesetzt
- Fenstergriffe mit Funksender zur Einbindung in Smart-Home-Systeme





„Hamburg“



„Atlanta“

Die hier abgebildeten Griffe zeigen nur eine kleine Auswahl. Für viele Modelle sind zusätzlich die passenden Drücker-garnituren lieferbar.



„Tokyo“



„Paris“



„Athinai“



Steckgriffe – ausdrucksstarkes Design für Ihre Holz- und Holz-Alu-Fenster



The image shows a close-up, vertical view of window blinds. The blinds are partially open, showing alternating light and dark horizontal bands. On the right side, the mechanical components of the blinds, including a vertical cable and several black plastic clips, are visible. A semi-transparent white rectangular box is positioned in the upper left quadrant, containing text. Another smaller white box is located in the middle left area, containing a paragraph of text.

Licht lenken und leiten

Rolläden, Raffstore und Textilscreens

Rolläden, Raffstore-Anlagen und Textilscreens gehören als „fester“ Bestandteil zum Fenster – auf die Vorzüge der vielseitigen „Helfer“ möchte heute fast niemand mehr verzichten.



Komfort und Sicherheit

Rolläden, Raffstore und Textilscreens

Rolläden und Raffstore-Anlagen schützen vor Wetter und Lärm, dienen als Hitze- und Kälteschutz, bieten Sicht- und Lichtschutz, können bei Bedarf Licht lenken, halten lästige Insekten und Einbrecher auf Distanz und erhöhen spürbar den Wohnkomfort Ihrer Immobilie. Textilscreens bieten einen Sonnen- und Hitzeschutz bei gleichzeitig guter Durchsicht nach außen. Als leistungsstarker Hersteller von hochwertigen Fenstersystemen bietet Ihnen MAHRENHOLZ die passenden Anlagen für den Neu- und Altbau – bis hin zu speziellen Lösungen mit Smart-Home-Integration.



Gestaltungsmöglichkeiten

- Rollladenbehang oder -panzer aus hochwertigem Kunststoff oder ausgeschäumtem Aluminium
- Raffstore mit schöner Optik durch wählbaren Lamellenbehang
- Lamellengeometrie (flach, gebördelt, Dreibogenlamelle)
- Farbvielfalt für Kasten, Behang und Führungsschienen
- Textilscreens – auch zur Verschattung von großen Elementen

Wand- und Handsender für Funk-Motore (z. B. io)



Funktionen

- im Sommer hervorragender Hitzeschutz
- im Winter hervorragender Kälteschutz
- Sicht- und Schallschutz
- Lichtlenkung / Blendschutz
- Einbruchhemmung
- integrierbarer Insektenschutz

Technik

- Hochleistungsmotoren mit Flüstergetriebe
- Wartungsfreiheit und Langlebigkeit
- Laufruhe und Hinderniserkennung
- Funktechnologie (io)
- zusätzliche Einbruchhemmung
- Komfortlösungen (z. B. TaHoma, Connexoon)
- Smart-Home-Integration



Steuerung per Smartphone auch von unterwegs











Bildquelle: ROMA KG

MAHRENHOLZ produziert Rollläden-Systeme und vertreibt Rollläden, Raffstore-Anlagen sowie Textilscreens der Marke ROMA – ganz nach Ihren Wünschen.

Modernste Rollladen- und Raffstoretechnik, individuelles Design, hervorragende Verarbeitung, ausgewählte Vorlieferanten und Vorprodukte, laufende Qualitätskontrollen und handwerkliches Können bieten Ihnen die Sicherheit für ein hochwertiges und langlebiges Produkt – Qualität „Made in Germany“.

In Zusammenarbeit mit starken Partnern meistern wir auch ganz individuelle Aufgaben und realisieren Ihre Wünsche nach Komfort vor dem Fenster.

Angebotsprogramm

-  Rollläden (Aufsatz und Vorbau)
-  Raffstore (Aufsatz und Vorsatz)
-  Textilscreens (Aufsatz, Vorsatz und ausstellbar)
-  Schrägrollläden und -raffstore
-  Antriebe (Gurt, Kurbel, Motor, Funk und Solar)
-  Komfortlösungen (Timer/Uhr, Sonnenwächter und Smart Home)

Gebördelte Lamelle (GL)

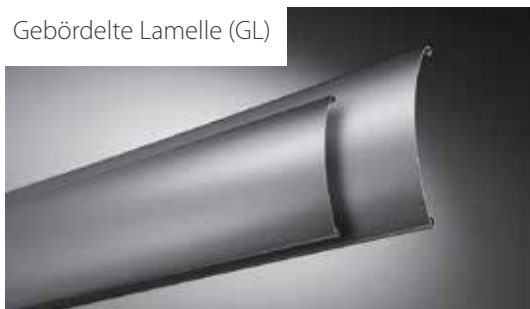

Dreibogenlamelle (DBL)

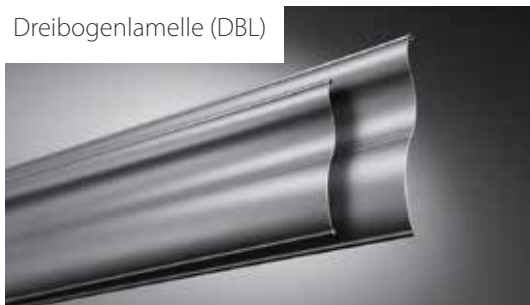

Comfort & Design Lamelle (CDL)

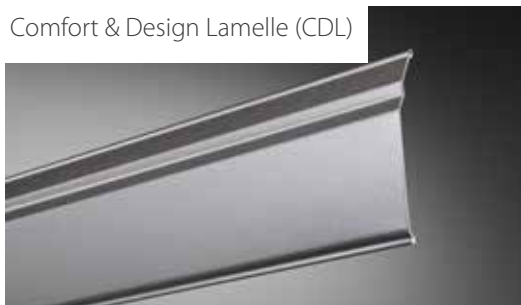

Z-Lamelle (ZL)

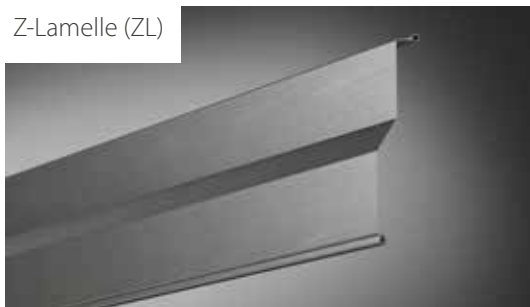

Flachlamelle (FL)

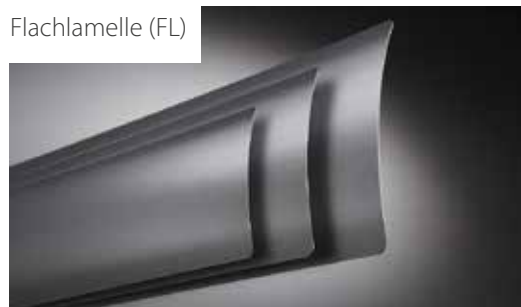

Raffstore-Anlagen können Licht lenken und leiten, aber auch den Raum abdunkeln. Entscheidend trägt hierzu die Wahl des Behangs bei – ganz auf Ihre individuellen Bedürfnisse zugeschnitten.



Rollladenbehang geschlossen



Raffstorebehang (CDL) offen und geschlossen





Technisch bedingte Änderungen, drucktechnisch bedingte Farbabweichungen und Irrtum bei Angaben vorbehalten. Nachdruck auch auszugsweise verboten.

Alle Angaben zu U-Werten bezogen auf die Prüfgröße (Rechenwerte).

Bildquellen: amm GmbH & Co. KG | Adobe Stock | ROMA KG

Alle Markennamen, Warenzeichen und eingetragenen Warenzeichen sind Eigentum ihrer rechtmäßigen Inhaber. Sie dienen hier nur der Beschreibung bzw. Identifikation (Firma/Produkt).

MAHRENHOLZ Fenster Holding GmbH | www.mahrenholz.de | Stand 01/2020